

edilportale[®]

TOUR 2018

Efficienza Energetica, Antisismica,
Comfort Abitativo, NTC2018, Illuminazione,
Acustica, BIM, Realtà Virtuale

Verona, 10 Maggio 2018

Nuove tecnologie per gli edifici di domani: la versatilità del serramento efficiente

Luca Gobbetti Finstral SpA

**Sempre funzionali.
E sempre belli.**
FIN-Project

FINSTRAL Finestre
Porte d'ingresso
Verande

edilportale
TOUR 2018



La finestra perfetta: esiste?

La buona notizia: Sì, esiste.

La notizia ancora migliore: progettarela è semplicissimo e persino divertente ...

...parliamo di una finestra modulare

Il planner Finstral.

Vi guideremo nella progettazione con il nostro percorso in quattro fasi ...

**Il
planner
Finstral**



Iniziamo →



l'esterno

**Sempre
un'estetica
personalizzata.**

**Sempre
una protezione
affidabile.**



*il
centro*

**Sempre
un isolamento
ottimale.**

**Sempre
un'applicazione
adatta.**



l'interno

**Sempre
un'estetica
personalizzata.**

**Sempre
un utilizzo
intuitivo.**



*tutto
attorno*

**Sempre
una gestione
efficiente.**

**Sempre
un servizio
impeccabile.**

Sempre un'estetica personalizzata. Materiale.



Sempre alluminio sul lato esterno - per 4 motivi:

- **Sempre ben protetti.**
L'alluminio garantisce un rivestimento resistente alle intemperie sulla facciata esterna.
- **Pulizia? Semplicissima!**
L'alluminio riduce al minimo la necessità di pulizia e richiede poca manutenzione.
- **Per sempre belli.**
Robusti, resistenti all'acqua e stabili: i profili in alluminio resistono alle intemperie – per una vita intera.
- **100% riciclabili.**

Sempre un'estetica personalizzata.

Forma del profilo: diverse tipologie di montanti mobili e nodi centrali.



Sempre
un'estetica
personalizzata.

edilportale
TOUR 2018



- montante mobile Classic (per tutte le varianti anta)
- **novità:** **montante mobile Nova** (per anta Nova-line Plus)

Sempre un'estetica personalizzata.

Forma del profilo: diverse tipologie di anta.



Classic-line

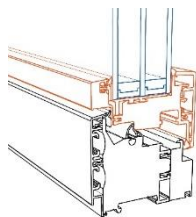

Classic-line
Twin

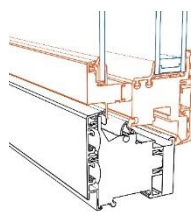

Ferro-line

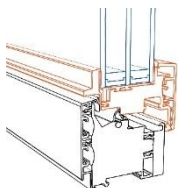

Step-line

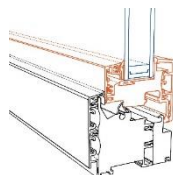

Step-line
Cristal

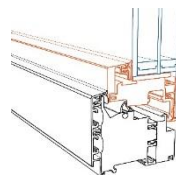

Nova-line

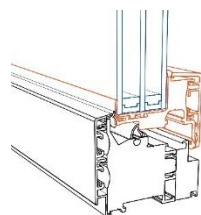

Nova-line
Plus

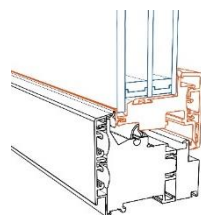

Nova-line
Twin

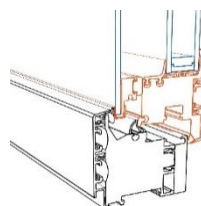

Ogni casa è unica, così come lo sono le persone che vi abitano. Per questo Finstral offre 4 linee - per ogni stile quella giusta:

- Classic-line (anche nell'esecuzione Twin)
- Ferro-line
- Step-line
- Nova-line (anche nell'esecuzione Twin)
- Step-line Cristal
- **novità: Nova-line Plus**
 - vetro a gradino smaltato
 - guarnizione vetro molto sottile
 - spessore vetro 48 mm per un valore U_g 0,5 W/m²K
 - Valori U_w da 1,2 a 0,8 W/m²K
 - Valori dB da 36 a 45 dB

Sempre un isolamento ottimale. *Nucleo in PVC.*

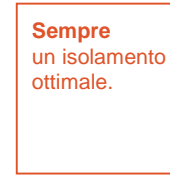

Isolamento termico: l'innovazione di Finstral.

Per rendere più isolanti i telai in alluminio, altre aziende nel settore impiegano svariati inserti di isolamento. Finstral non lo fa. Abbiamo rivoluzionato completamente il serramento in alluminio, impiegando al centro un grande profilo in PVC dalle ottime proprietà termoisolanti. I vantaggi:

- **Il PVC è termoisolante.**
I profili in PVC Finstral sono sempre perfettamente isolanti.
- **Il PVC ha un'ottima tenuta.**
I profili in PVC Finstral sono sempre saldati negli angoli e hanno quindi un'ottima tenuta all'aria e all'acqua. Le guarnizioni sono coestruse al profilo e dunque fissate saldamente e in modo durevole.
- **Il PVC non si deteriora.**
I profili in PVC Finstral sono resistenti all'acqua e all'umidità.
- **Il PVC è sostenibile.**
I profili in PVC Finstral sono sempre riciclabili al 100%.

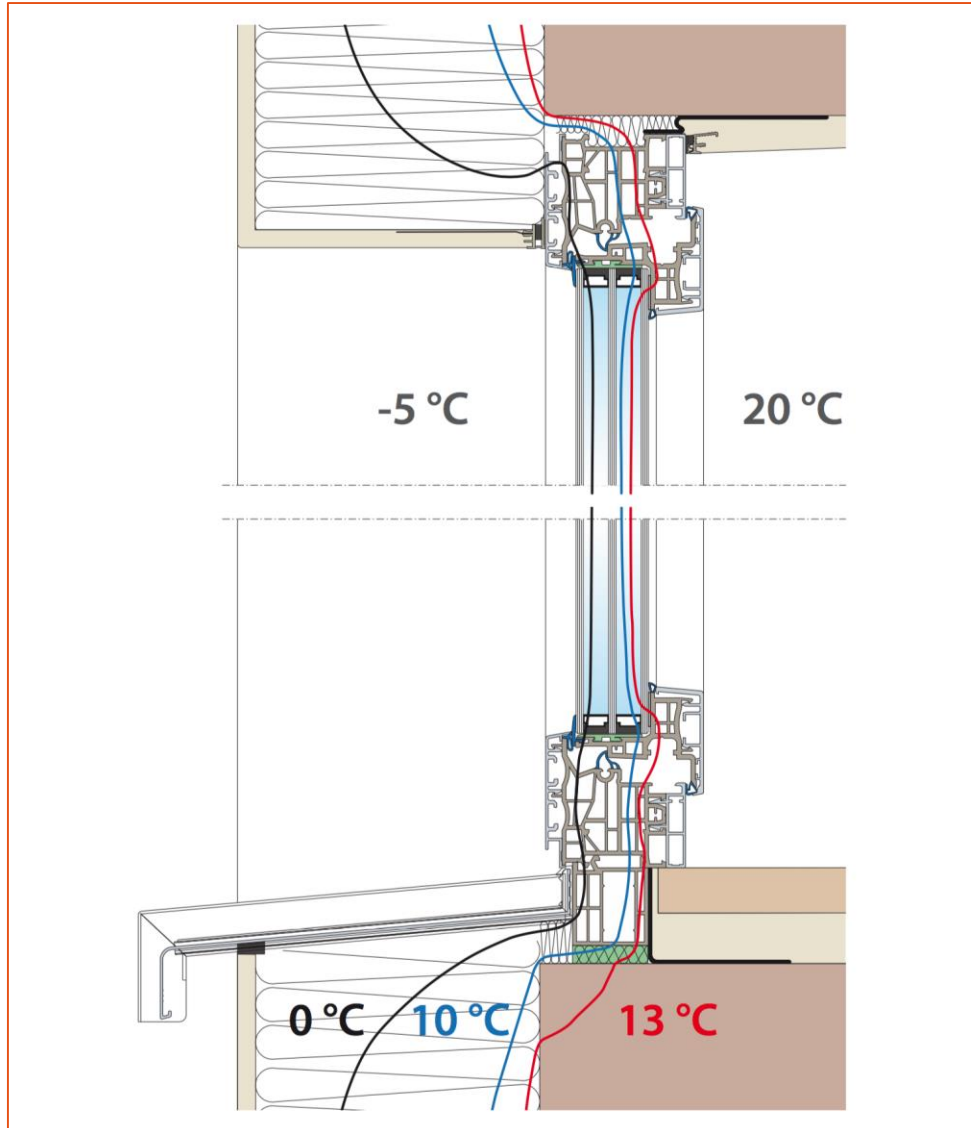

Sempre un isolamento ottimale.

Caldo / freddo: valori di isolamento.



Sempre
un'estetica
personalizzata.

edilportale
TOUR 2018

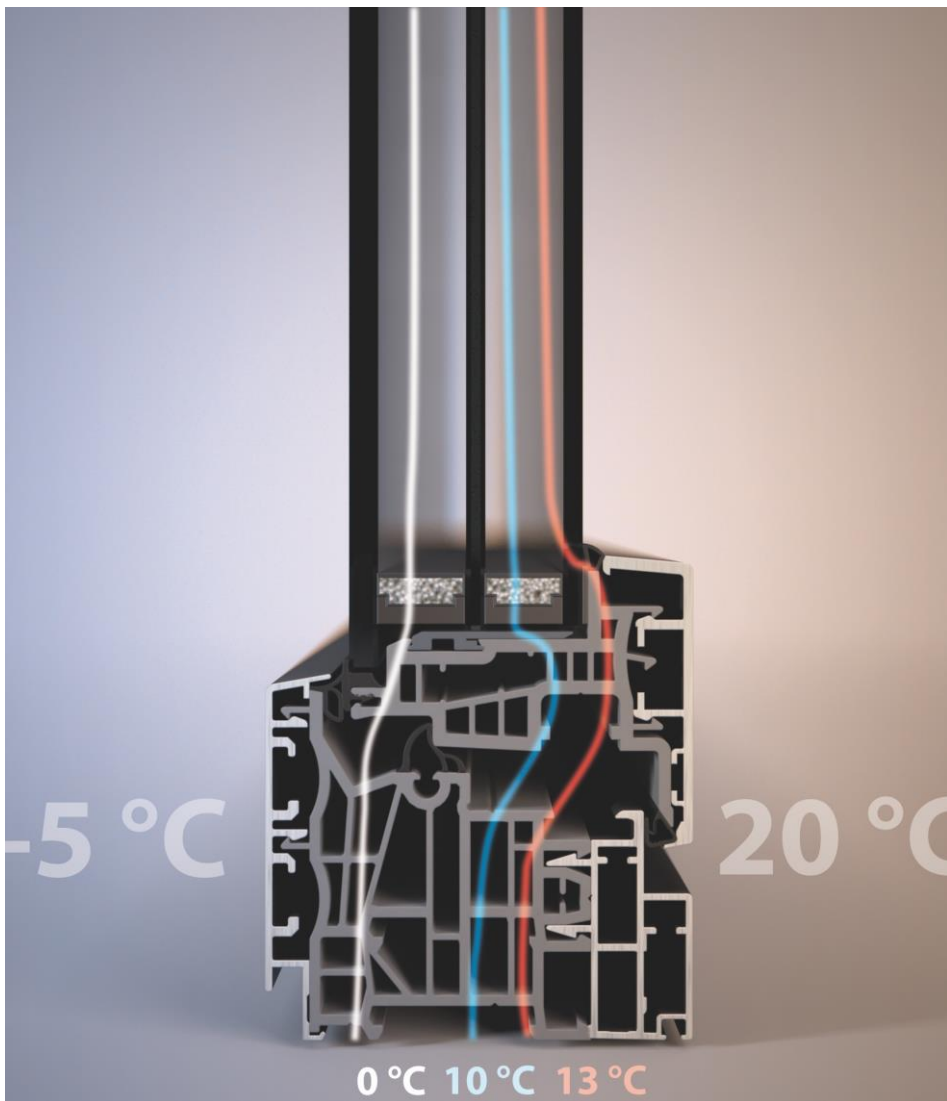

Anta	Doppio vetro Plus-Valor	Triplo vetro Max-Valor
Nova-line	U_w 1,2 W/m ² K	U_w 0,82 W/m ² K
Nova-line Plus		U_w 0,80 W/m ² K
Classic-line	U_w 1,2 W/m ² K	U_w 0,80 W/m ² K
Ferro-line	U_w 1,2 W/m ² K	U_w 0,80 W/m ² K
Nova-line Twin	U_w 1,1 W/m ² K	U_w 0,90 W/m ² K
Classic-line Twin	U_w 1,1 W/m ² K	U_w 0,92 W/m ² K
Classic-line Cristal Twin		U_w 1,0 W/m ² K
Classic-line Cristal Twin		U_w 0,98 W/m ² K
Step-line Cristal		U_w 0,85 W/m ² K

Valori U_w massimi per finestre ad un'anta

Sempre un isolamento ottimale.
Tenuta ermetica.

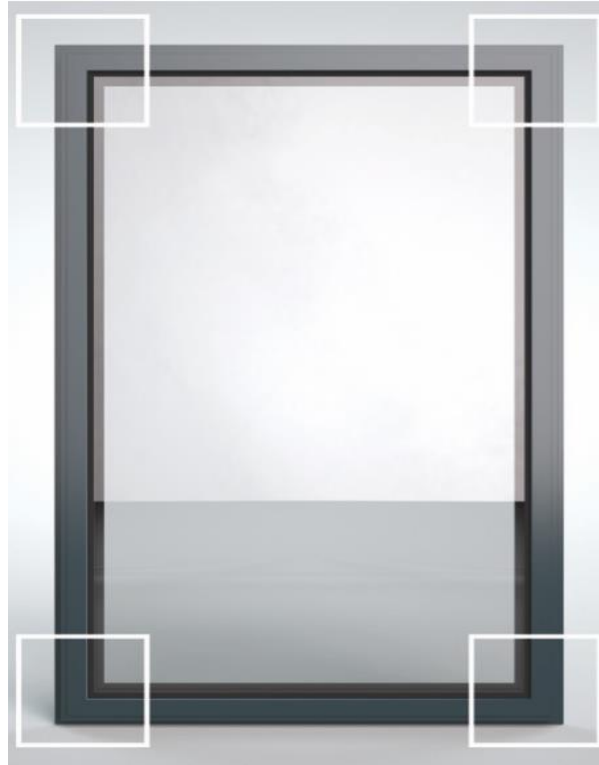

Finestra in alluminio diffusa sul mercato

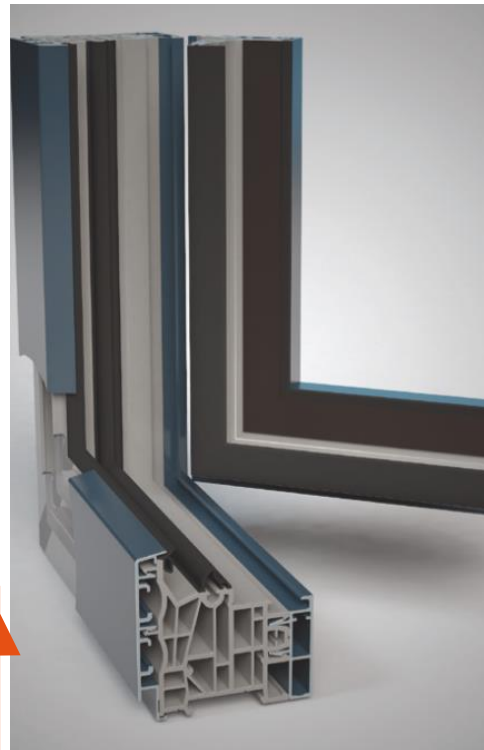
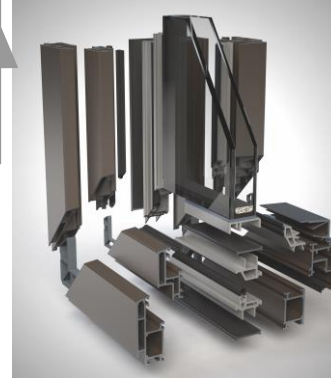

una finestra FIN-Project

Normalmente i telai in alluminio vengono assemblati con squadrette ad angolo che comportano spesso lo svantaggio di una scarsa tenuta ermetica. I serramenti FIN-Project Finstral sono sempre costituiti da un nucleo in PVC. I vantaggi sono evidenti:

Angoli ad elevata tenuta

Grazie alla saldatura il profilo in PVC presenta ottimi valori in termini di permeabilità all'aria (classe 4) e tenuta all'acqua (classe 9A).

Guarnizioni perfettamente aderenti

Le guarnizioni vengono coestruse al profilo in PVC.

Guarnizione mediana con nasello in PVC

La grande camera di raccolta permette di raccogliere e far defluire l'acqua piovana in modo sicuro e non visibile.

La guarnizione mediana protegge i componenti della ferramenta.

La guarnizione mediana separa i componenti della ferramenta dalla zona di scarico dell'acqua. Per una maggiore durata.

Punti di fissaggio ravvicinati

La distanza massima fra i singoli punti di fissaggio è di 760 mm - ma spesso è ancora minore.

Sempre un'applicazione adatta.

Tipi di posa: con controtelaio.



Sempre
un'applicazione
adatta.

edilportale
TOUR 2018

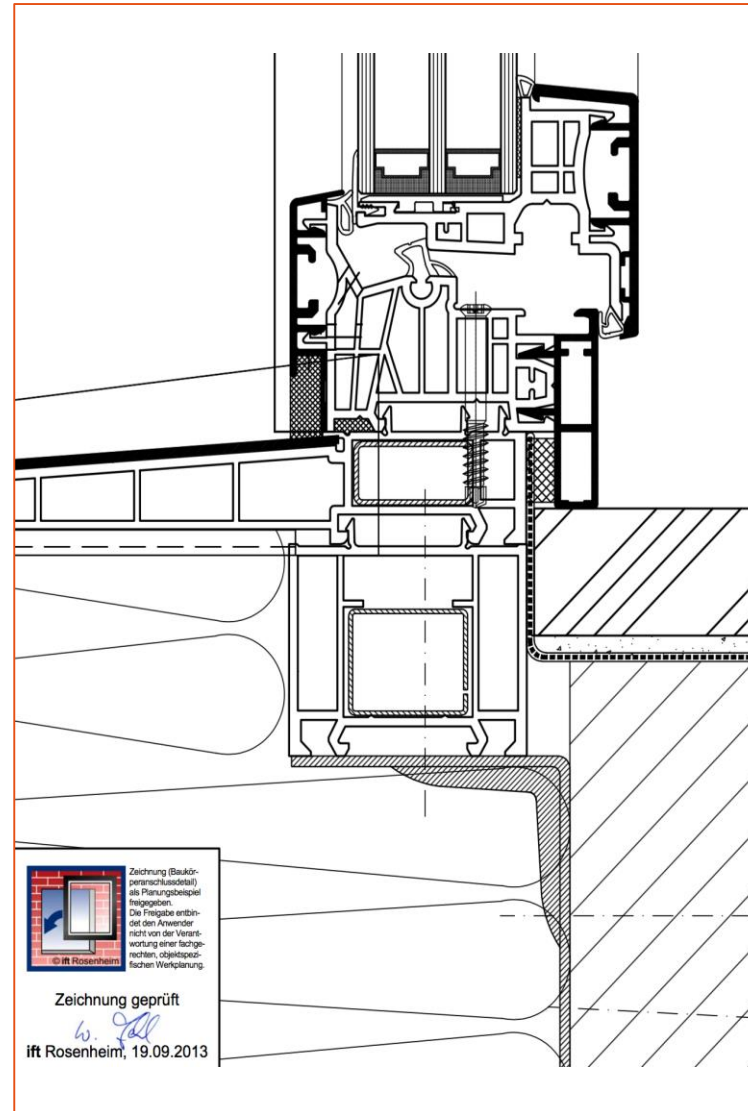
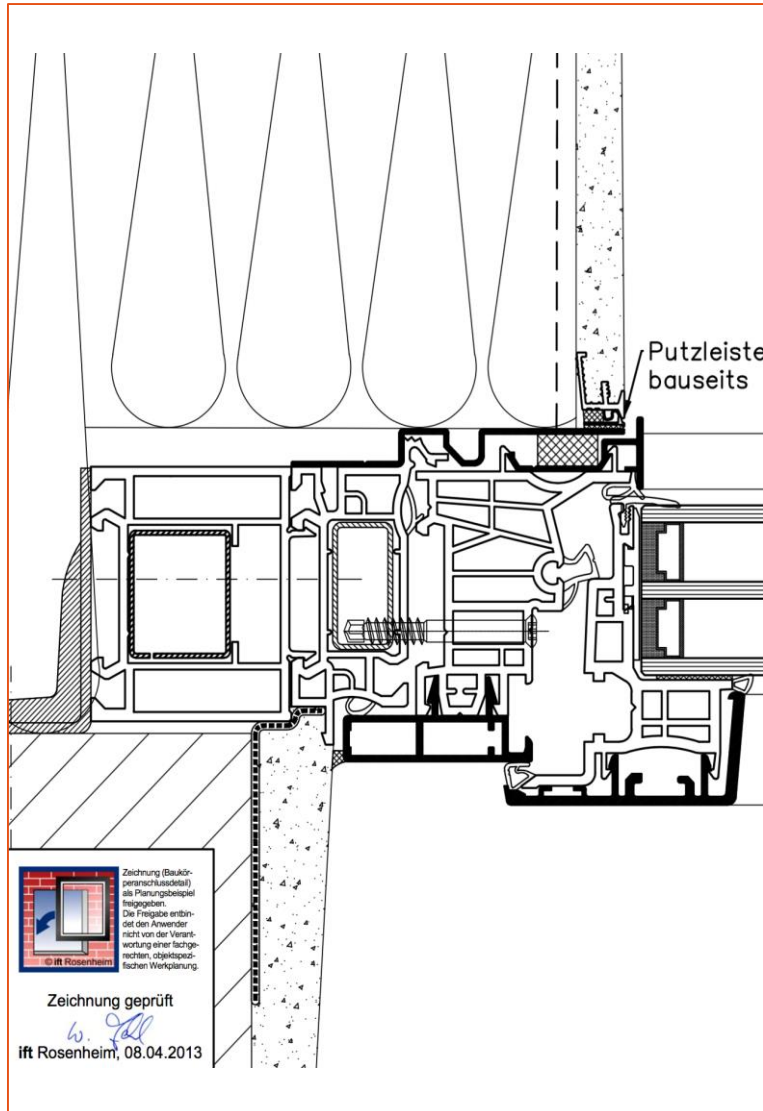

Vantaggi dell'applicazione con controtelaio:

- applicazione standardizzata, indipendente dal sistema di serramento e dall'esecuzione scelta
- sistemi oscuranti e guide integrati
- la posa dei serramenti si svincola dai lavori degli altri artigiani coinvolti in cantiere
- non è necessario proteggere la finestra durante i lavori in cantiere
- la sostituzione dei serramenti avviene in modo semplice, senza creare sporcizia e senza intervenire sulla costruzione.

Sempre un utilizzo intuitivo.
Maneggevolezza.



edilportale
TOUR 2018

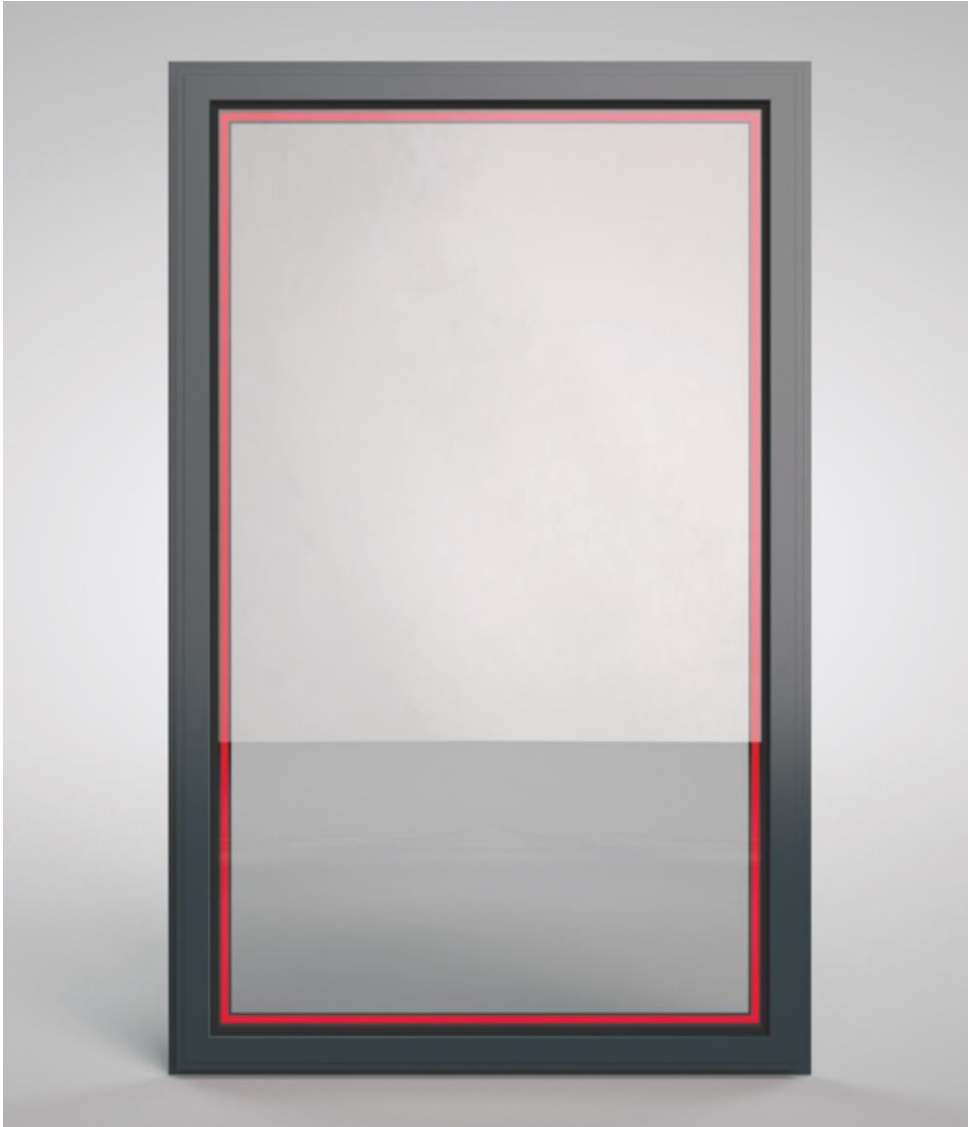

A cosa serve una bellissima finestra se poi è difficile da maneggiare? Garantire un utilizzo confortevole è un aspetto molto importante per Finstral:

Un unico elemento di alta qualità.

Nelle finestre incollate il vetro e il profilo costituiscono un tutt'uno – e lo si percepisce aprendo e chiudendo la finestra.

Meglio incollato anziché spessorato.

Le finestre spessorate perdono stabilità nel tempo: Gli spessori infatti congiungono il vetro ed il profilo solo in singoli punti, senza fissarli saldamente tra di loro. Le necessità di manutenzione delle finestre incollate si riducono ulteriormente.

Più vetro, meno telaio.

Grazie alla maggiore stabilità e durevolezza dei serramenti incollati è possibile produrre finestre dalle linee molto slanciate e ampliare la superficie di vetro.

Incolliamo tutte le finestre e le porte-finestre.

Nel nostro settore rientriamo tra i pochi produttori che usano la tecnica di incollaggio per tutti i serramenti. Utilizziamo nastri di alta qualità con una superficie adesiva particolarmente ampia. Li impieghiamo con successo da ormai 15 anni.

**Sempre un'estetica personalizzata.
Materiale.**



edilportale
TOUR 2018



Modulare? Certamente!

FIN-Project è perfettamente modulare: come materiale per il lato interno è possibile scegliere tra alluminio, ForRes o legno.

Ante e telai possono essere composti scegliendo tra diversi materiali per la realizzazione del lato interno.

E con la variante Cristal il profilo dell'anta viene coperto completamente dalla lastra di vetro.

Sempre un'estetica personalizzata.
Materiale: legno.



edilportale
TOUR 2018



Caratteristiche

- *aspetto caldo e gradevole*
- *confortevole*
- *rifinito con vernici di alta qualità*

Materiali pregiati

i nostri rivestimenti in legno massiccio sono realizzati con pregiati legni europei di rovere e abete provenienti da una gestione sostenibile delle foreste

Legno di lavorazione propria.

Tutti i telai in legno vengono prodotti nel nostro nuovo impianto di lavorazione del legno ad Oppeano (VR). Dal legno grezzo fino al telaio finito ci occupiamo direttamente di ogni fase produttiva - piallatura, rifinitura, realizzazione dei profili e verniciatura.

Conformazione degli angoli

Di serie la giunzione dei profili è a 90°. I rivestimenti in rovere possono essere realizzati anche con giunzione a 45°.

Sempre un'estetica personalizzata. Colore / superficie: legno.



Sempre
un'estetica
personalizzata.

edilportale
TOUR 2018

Gruppo colore legno 1

abete naturale abete sbiancato bianco abete laccato bianco abete bianco perla abete sbiancato abete grigio beige abete marrone



Gruppo colore legno 2 Gruppo colore legno 3

rovere naturale grigio luce grigio sabbia grigio quarzo grigio carbone marrone scuro

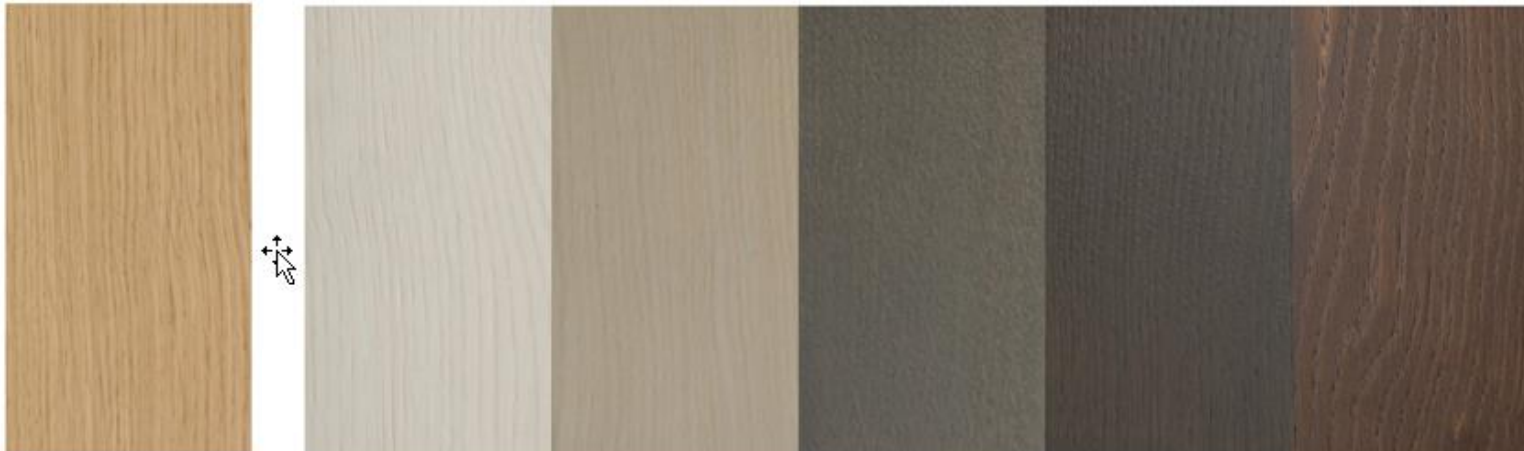

Tipologie di legno e colori.

È possibile scegliere tra abete e rovere naturale e 11 colori verniciati.

Verniciatura di alta qualità.

Il legno utilizzato per l'interno dell'infisso è trattato esclusivamente con vernici idrosolubili di alta qualità. Per un ambiente abitativo sano e sicuro.

Sempre un'estetica personalizzata.
Materiale: ForRes.



edilportale
TOUR 2018



Caratteristiche ForRes:

- nuova estetica e nuova sensazione al tatto
- durevole
- robusto
- resistente all'acqua
- di facile pulizia
- riciclabile

L'estetica incontra la sostenibilità.

Bello da vedere e da toccare, è anche amico dell'ambiente: ForRes nasce dal recupero di residui di PVC mescolati con bucce di riso, un naturale prodotto di scarto dell'agricoltura. Il risultato è un materiale rispettoso dell'ambiente che può essere riciclato a sua volta.

Profili per serramenti innovativi.

Finstral è la prima azienda produttrice di serramenti a proporre ForRes come materiale per realizzare i profili del serramento. Sempre all'avanguardia con soluzioni assolutamente innovative.

Sempre un'estetica personalizzata.
Colore / superficie: ForRes.



Sempre
un'estetica
personalizzata.

edilportale
TOUR 2018

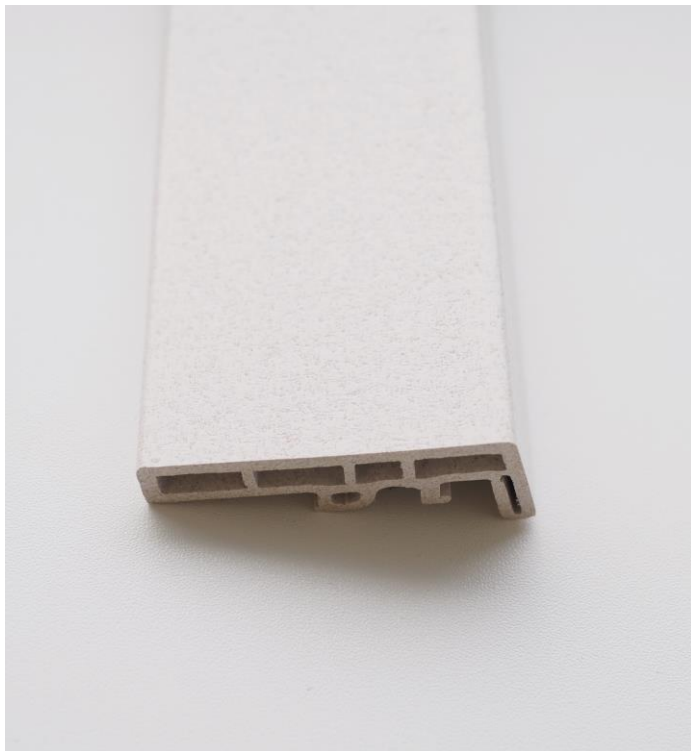

Caratteristiche:

- *estetica porosa*
- *gradevole al tatto*
- *di facile pulizia*
- *antigraffio*
- *durevole / colori stabili*
- *colorato in massa*

Già disponibile in sei tonalità.

È appena arrivato sul mercato e già disponibile nelle tipiche tonalità Finstral. ForRes si può richiedere in sei tonalità colorate in massa:

- bianco grigiastro, grigio ghiaia, grigio platino
- marrone arancio, marrone oliva, marrone terra

Sempre una gestione efficiente. *Posa.*



edilportale
TOUR 2018



Posa certificata.

Nel 2013 Finstral ha ottenuto la certificazione della posa in opera da parte dell'Istituto ift di Rosenheim. La certificazione riguarda i disegni applicativi testati da ift e la formazione continua di tutti i collaboratori coinvolti nel processo di montaggio. Nell'ambito del sistema di gestione della qualità vengono eseguite poi delle verifiche a campione interne e dei controlli esterni da ift. Anche i rivenditori Finstral sono sottoposti a questi controlli e certificati secondo lo stesso sistema.

I 4 PILASTRI DELLA POSA CERTIFICATA

- Documentazione
 - Applicazioni di posa validate ed approvate
 - Verifica dei materiali idonei per la posa
 - Formazione : continua e per tutti i collaboratori
 - Controllo : audit interno, analisi criticità e azioni migliorative
 - Verifiche esterne da ente specializzato, autorevole, indipendente

Sempre un servizio impeccabile. Certificazioni.



edilportale
TOUR 2018



Finstral è l'azienda produttrice di serramenti più certificata d'Europa. Garantiamo la massima qualità per i nostri prodotti e per i nostri servizi.

Ecco alcuni dei nostri certificati:

- Marchio di qualità RAL e CEKAL per doppi e tripli vetri isolanti
- **Marchio di qualità RAL certificata da ift per FIN-Project**
- FinestraQualità CasaClima classe A
- Sistema di gestione della qualità EN ISO 9001
- Sistema di gestione ambientale EN ISO 14001
- Sistema di gestione della sicurezza sul lavoro BS OHSAS 18001
- Sistema di gestione dell'energia EN ISO 50001



Ed ecco che nasce la finestra perfetta.

I quattro passi per realizzare la finestra su misura.



	<i>l'esterno</i>	Sempre un'estetica personalizzata.	Sempre una protezione affidabile.
	<i>il centro</i>	Sempre un isolamento ottimale.	Sempre un'applicazione adatta.
	<i>l'interno</i>	Sempre un'estetica personalizzata.	Sempre un utilizzo intuitivo.
	<i>tutto attorno</i>	Sempre una gestione efficiente.	Sempre un servizio impeccabile.

tour.edilportale.com



edilportale[®]

TOUR 2018

grazie per l'attenzione

tour.edilportale.com

